

# PRINCIPE DE MONTAGE DES ABRIS

A lire impérativement, **en intégralité**, avant de commencer le montage

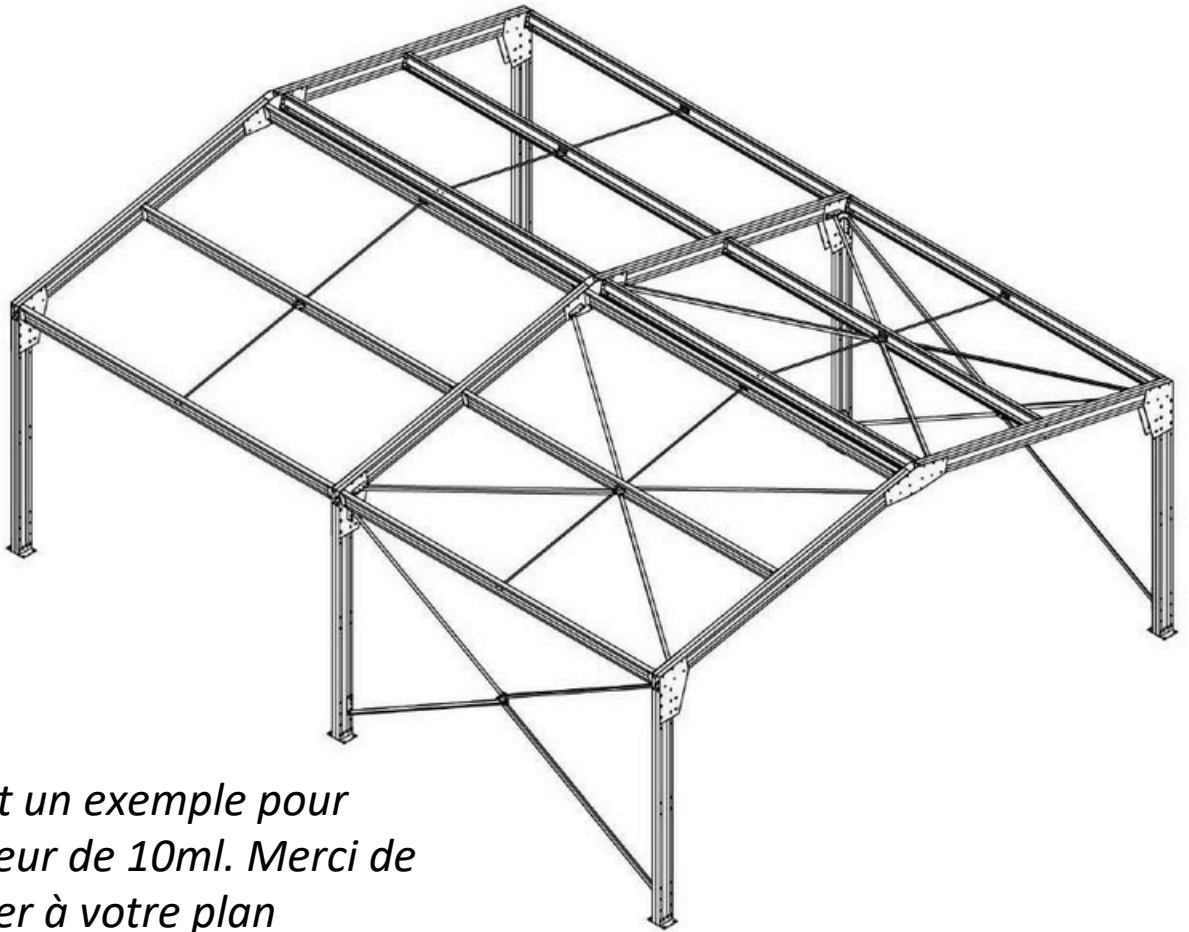

*Ce plan est un exemple pour une longueur de 10ml. Merci de vous référer à votre plan d'implantation transmis par nos services pour réaliser vos massifs aux bons endroits*

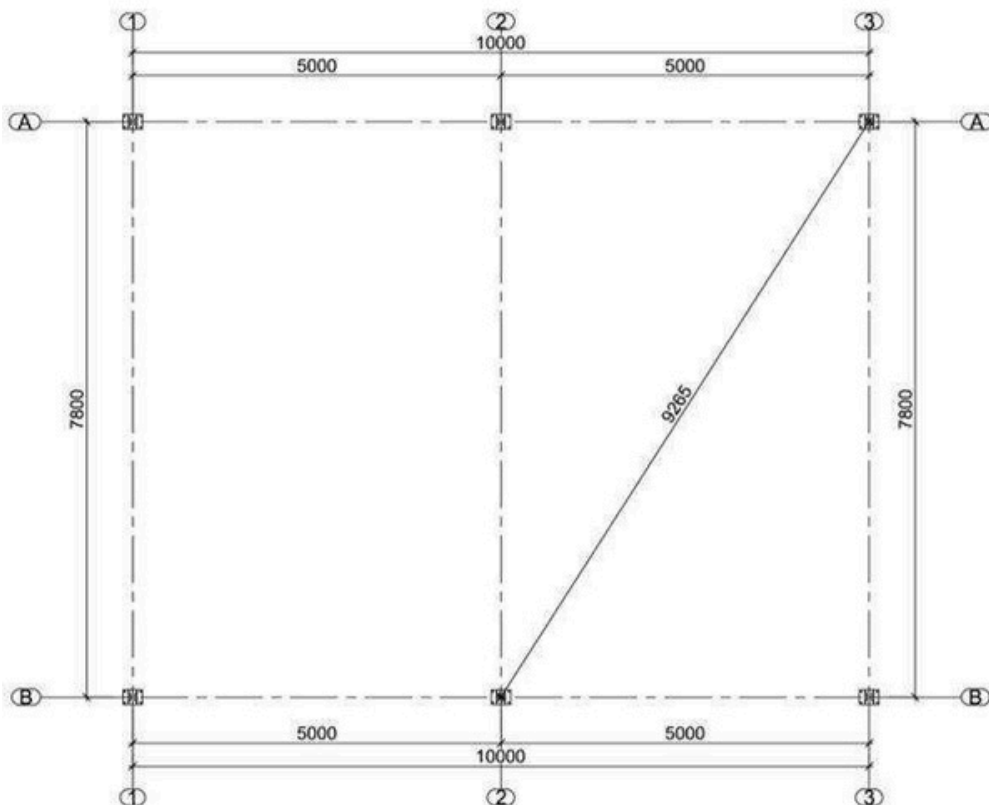

## Bâtiments galvanisés de qualité

1. Assemblez les poteaux et les demi-fermes avec les platines GP1 et mettez les cornières pour la fixation des pannes et des contreventements.

**ATTENTION LES PORTIQUES SONT DOUBLÉS !**

*\*les poteaux et fermes sont constitués de 2 éléments Sigma mis cote-à-cote pour obtenir 1 poteau / 1 ferme*

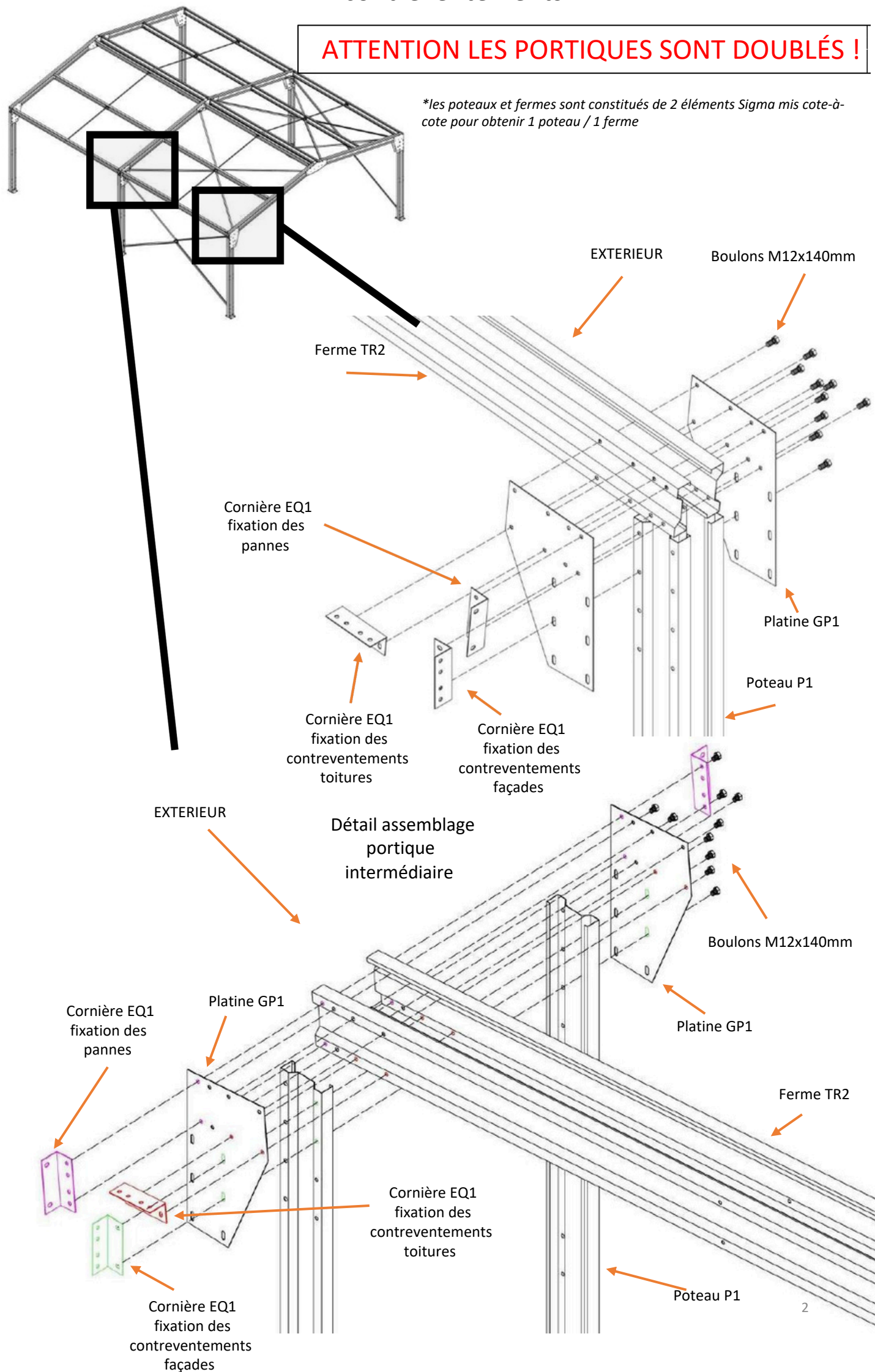

2. Fixez les cornières EQ1 au pied des poteaux et pour les pannes sur les fermes.

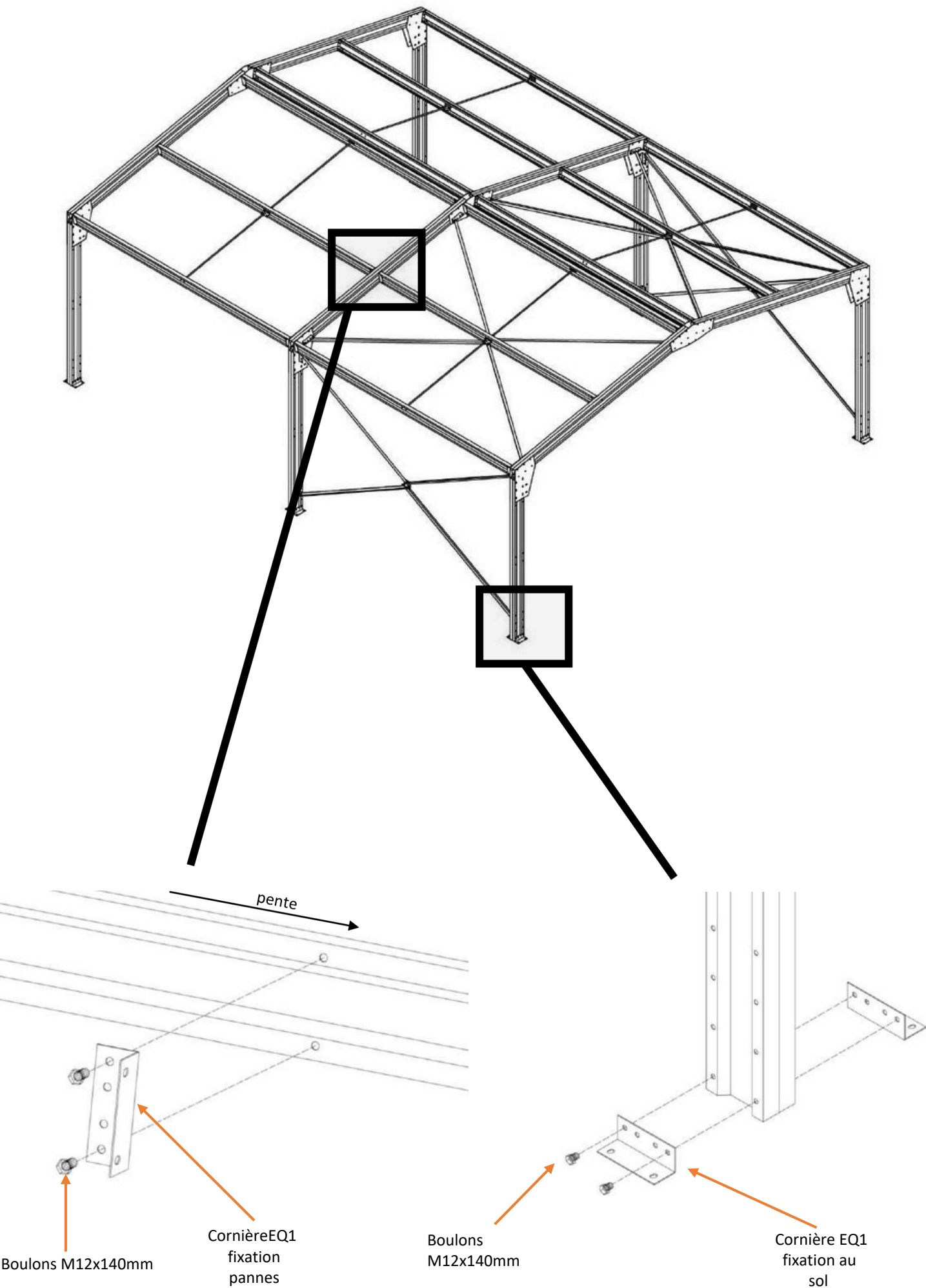

\* Fixez les cornières au sol avec des chevilles d'ancrages M12 x 100

3. Assemblez les deux demi-portiques au faitage avec les platines GF1 et mettez les cornières pour la fixation des pannes et des contreventements.

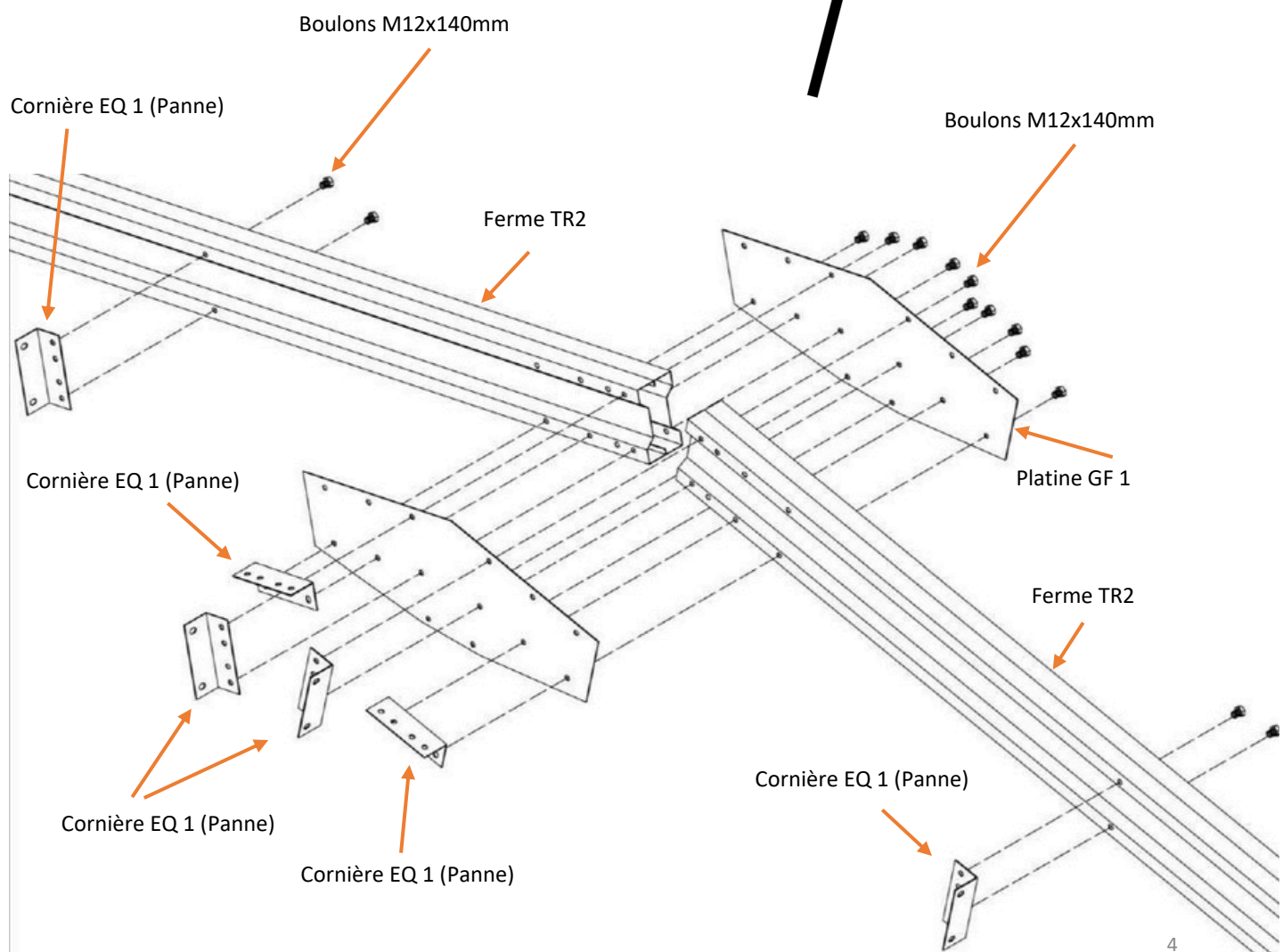
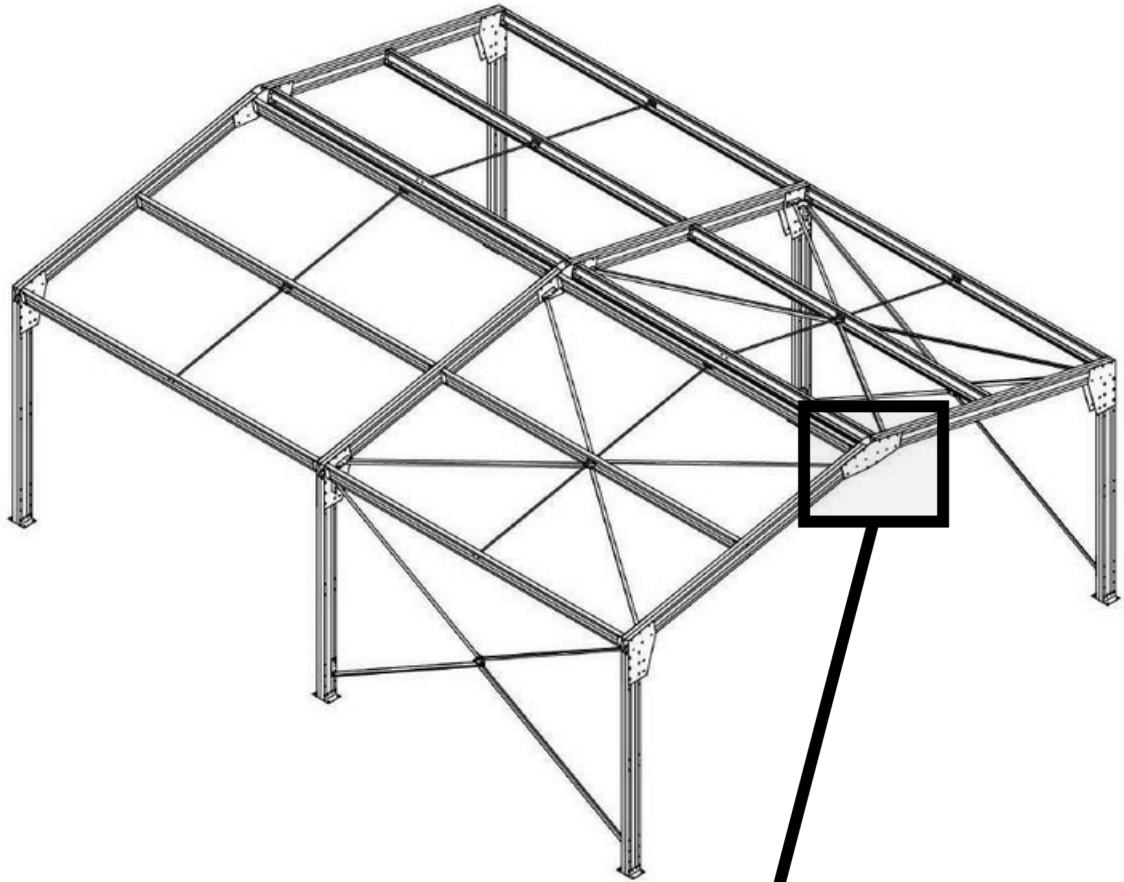

4. Une fois que vous avez monté les deux premiers portiques, levez-les et raccordez-les avec les pannes.

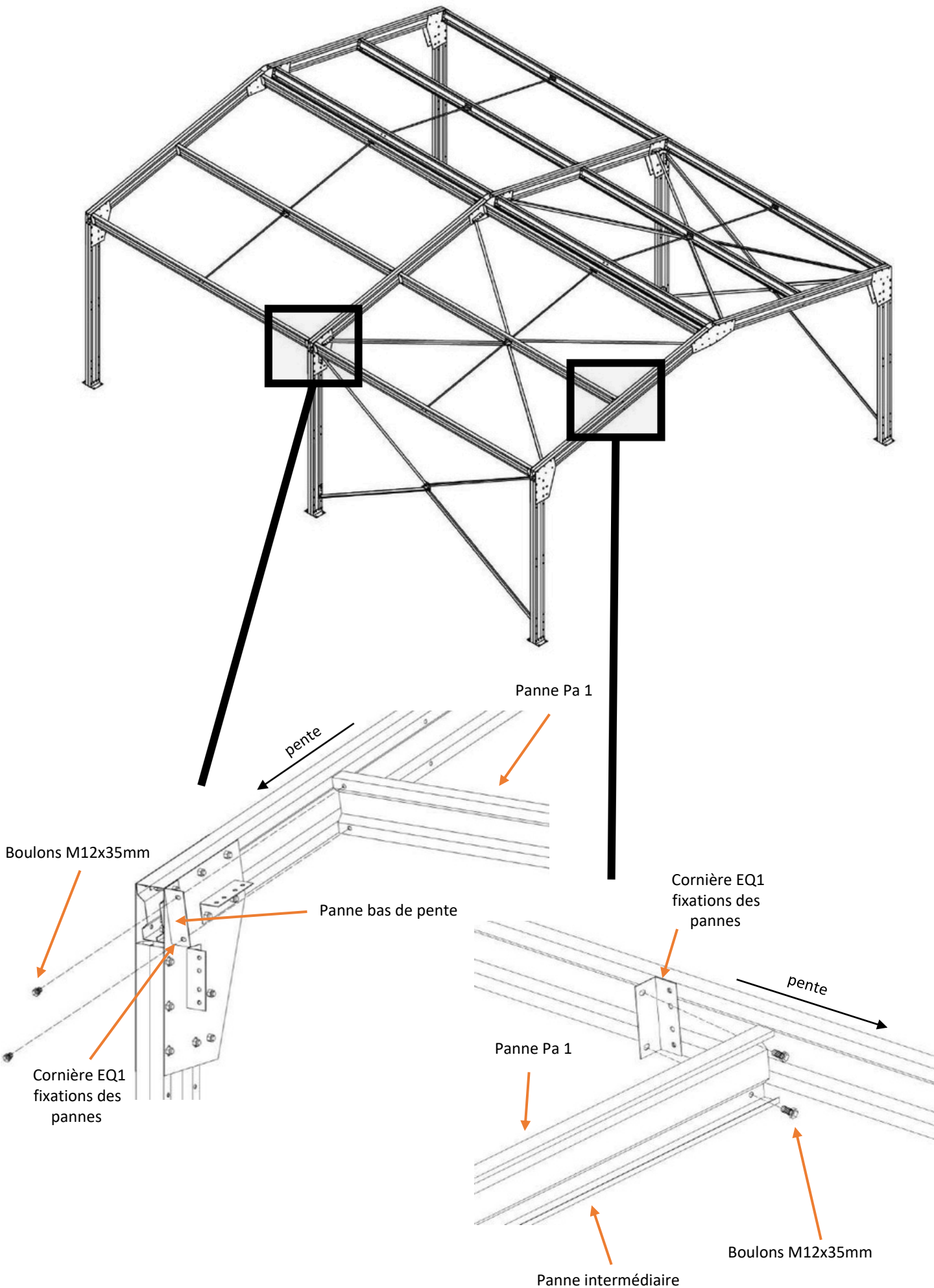

5. Une fois les pannes fixées, assemblez les liernes et mettez-les en place.

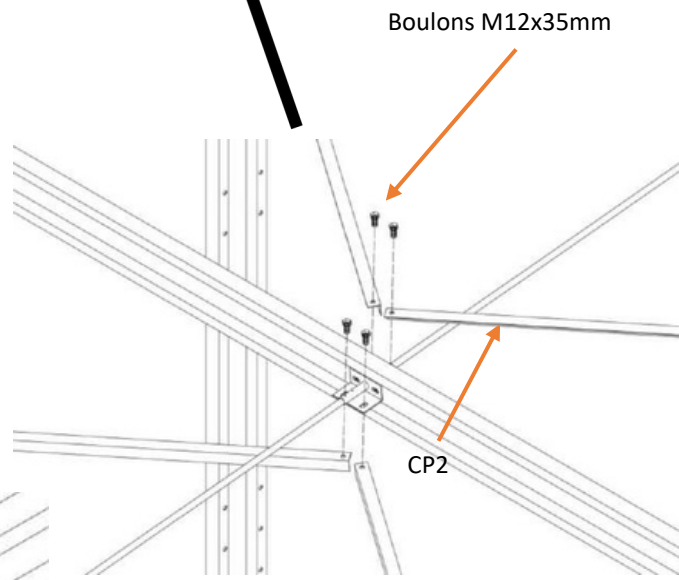
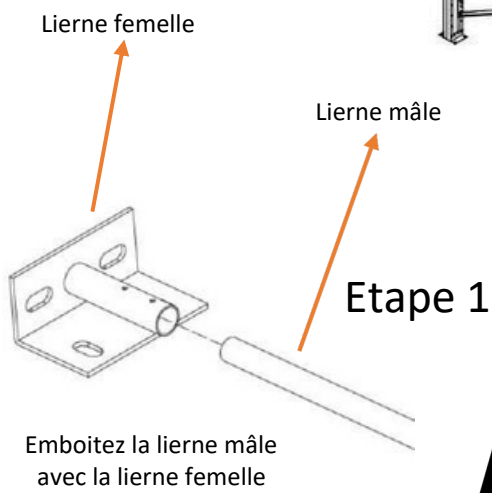
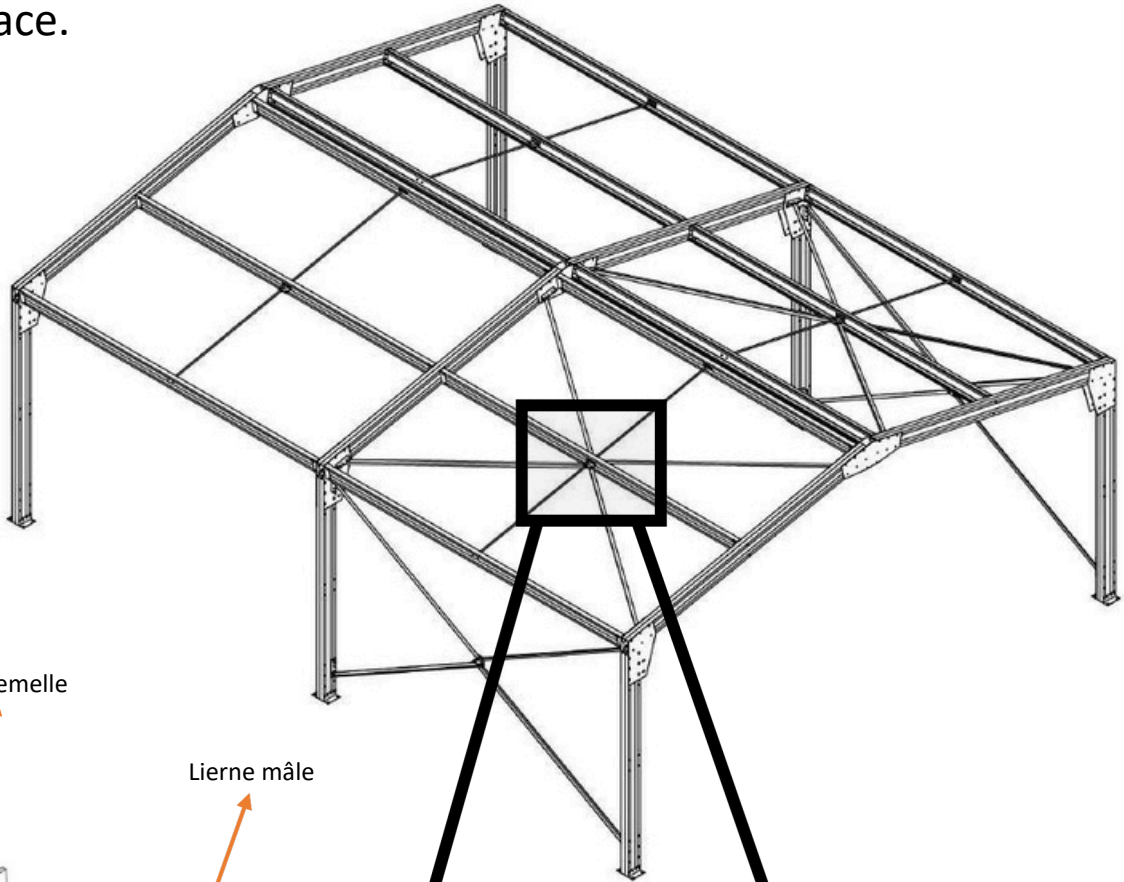

Etape 3

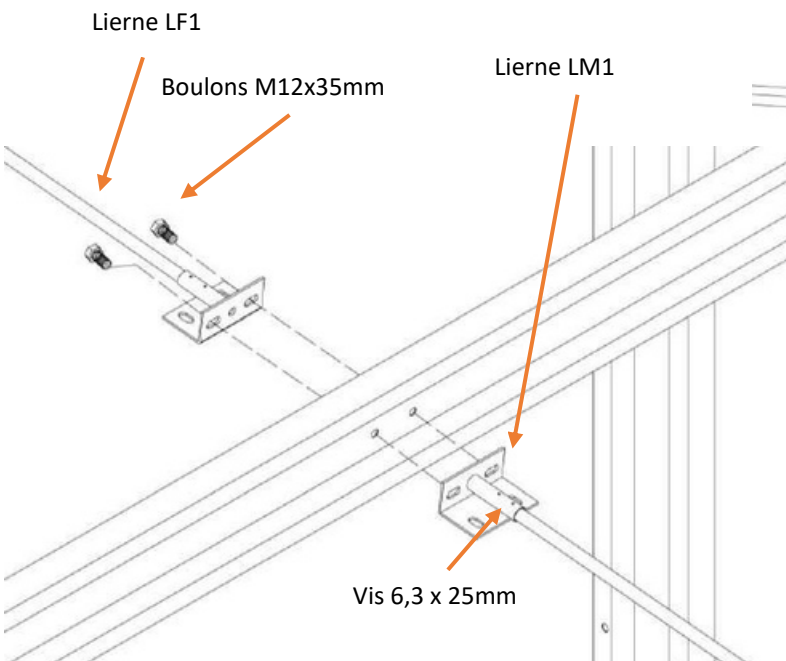

Etape 2

Une fois les liernes fixées aux pannes, bloquer leur longueur à l'aide de vis auto-foreuses dans les trous prévus à cet effet

6. Fixez les contreventements en façade et en toiture. (Uniquement sur la première travée)

**ATTENTION, Les contreventements sont obligatoires pour assurer la stabilité de votre abri.**

